

Motor de cortina silencioso EM 70 AC

1. Aplicações

- Bi-volt;
- Remoção lenta, função de parada lenta, redução no ruído para iniciar e parar;
- Operação em velocidade constante, mudar tensão não afeta a velocidade;
- Detecção de corrente e função de proteção para sobrecarga nos componentes, evita de queimar em caso de curto-circuito;
- Tanto controle remoto quanto a operação manual funciona, independente de estar ligado ou desligado
- Com função de parada de resistência, protege todo o sistema;
- Com função de "correr no contato" quando a energia está ligada, é possível puxar o tecido com a mão em uma direção por um tempo e depois soltar, o tecido irá nessa direção automaticamente com alta sensibilidade;
- Memorização automática das duas posições de parada das extremidades, não há necessidade de definir as posições

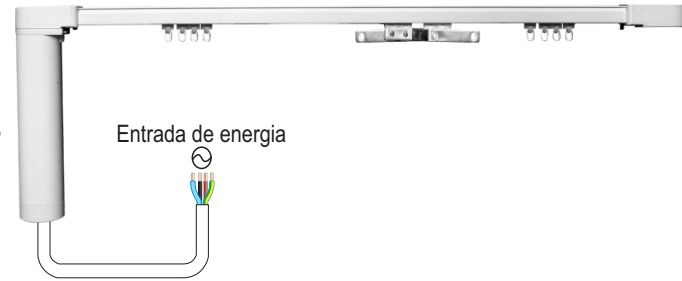

1. Parâmetros

Modelo	Torque	RPM	Velocidade	Tamanho motor	Tensão nominal	Potência	Classificação io
EM70-2/80-QP	2N.m	80rpm	12cm/s	325x65x50mm L W H	AC100V-24V	80w	IP20

3. Acessórios

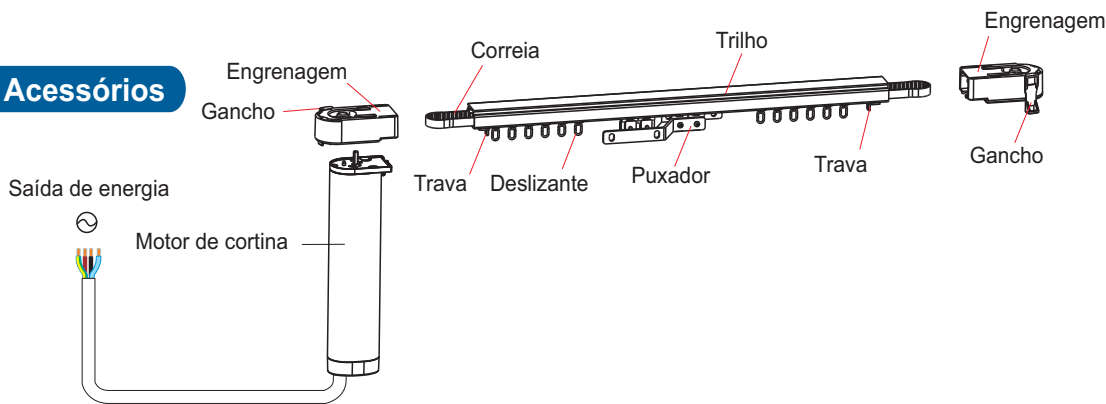

Escaneie para acessar o conteúdo de montagem de trilho.



Tabela de Pesos

Peso do tecido Comprimento do trilho	Comprimento trilho		Comprimento trilho			
	Motor único abertura central	Motor único abertura lateral	Motor único abertura central com curva	Motor único abertura lateral com curva	Motor único abertura central com duas curvas	Motor único abertura lateral com duas curvas
4m	90kg	75kg	67.5kg	60kg	52.5kg	45kg
8m	82.5kg	67.5kg	60kg	52.5kg	45kg	37.5kg
12m	75kg	60kg	52.5kg	45kg	37.5kg	30kg

4. Controles

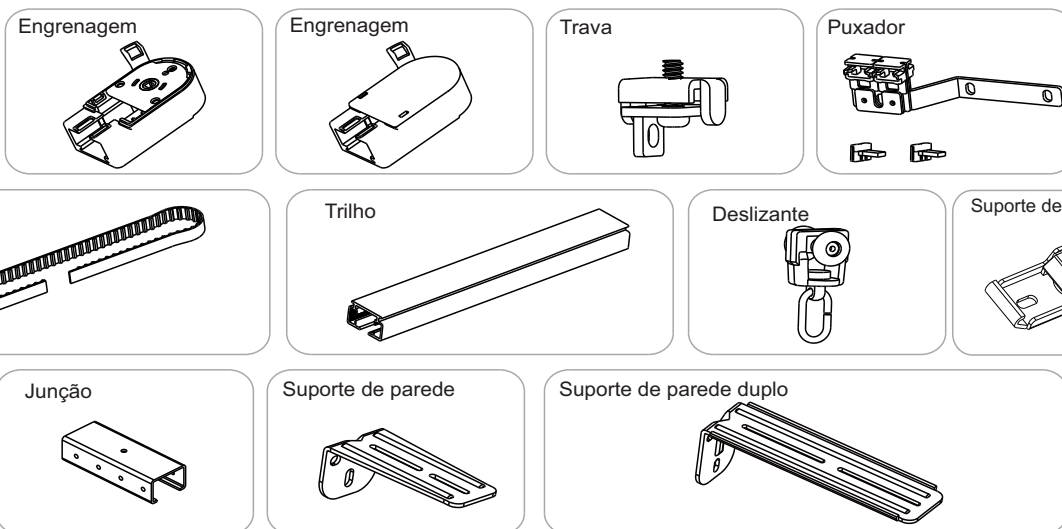
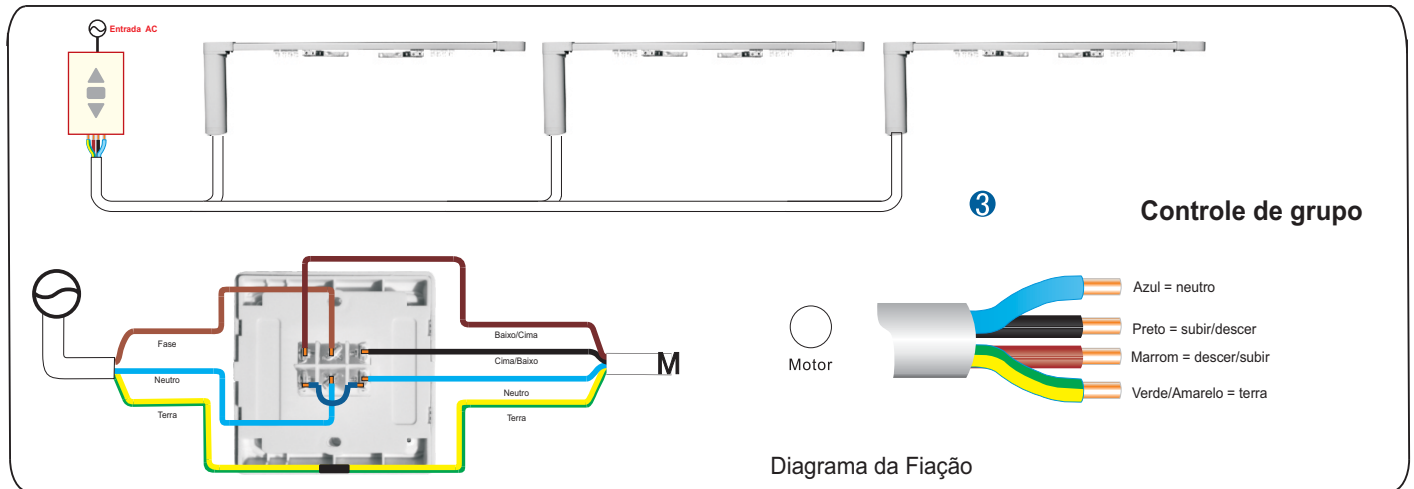
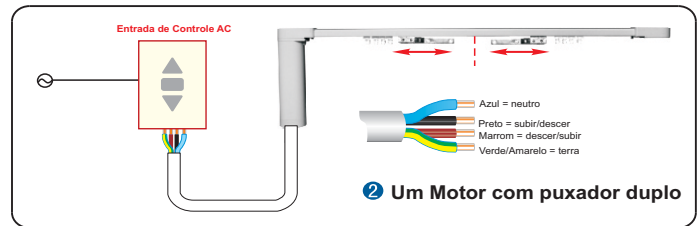
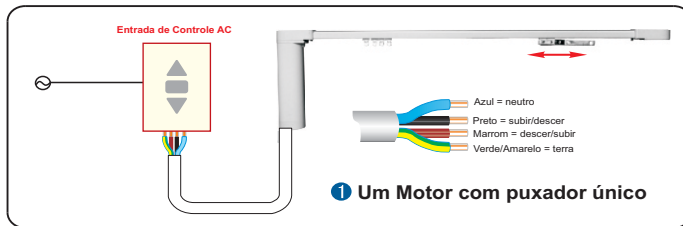

5. Instalação

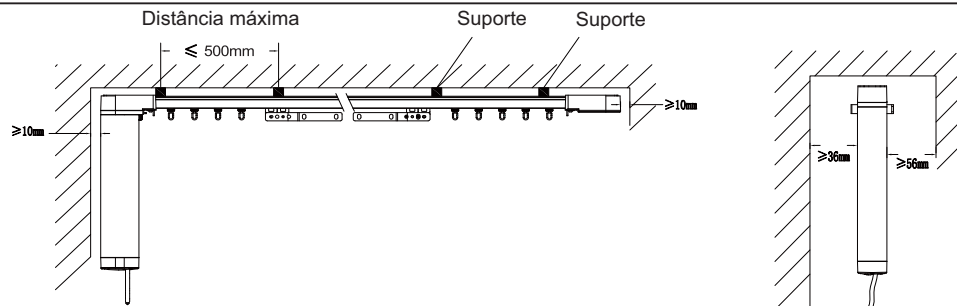

Instalar o motor

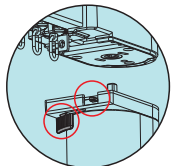

1. Certifique-se de que a haste de bloqueio e o gancho estejam na posição acima; troque o mastro para a direita, em seguida mude o gancho para pendurar no lado esquerdo

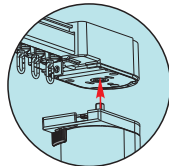

2. Insira o motor na caixa principal

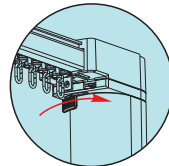

3. Mude o gancho de suspensão para o lado direito

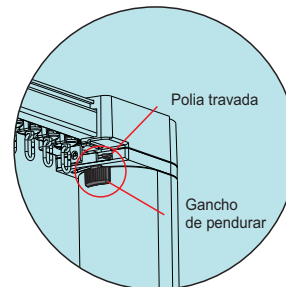

Retirar motor

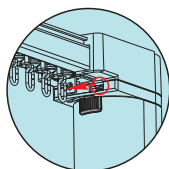

1. Mude a haste de bloqueio para o lado esquerdo

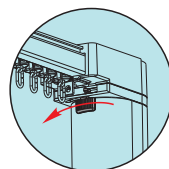

2. Mude o gancho de suspensão para o lado esquerdo

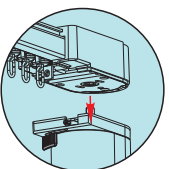

3. Tire o motor

! Observações

- Siga rigorosamente as etapas acima para instalação do motor;
- Certifique-se de que a polia de travamento e o gancho estejam na posição correta como mostrado na imagem;
- Mantenha o transformador longe de tecidos
- Certifique-se de que o teto é forte o suficiente para segurar a cortina, o sistema incluído no motor de esteira, tecido e todos os acessórios

Observações da função

Memória da posição

Proteção contra sobrecargas de energia

Proteção contra sobrecargas de corrente

Quando a energia é ligada e a cortina se movimenta pela primeira vez, a posição de viagem pode ser salva automaticamente, onde a cortina estiver parada.

Se a tensão estiver acima de 28V, o motor entra automaticamente no status de proteção contra sobrecarga de tensão, o LED vermelho começa a piscar rapidamente: se a tensão estiver abaixo de 15V, ele entra no status de proteção de subtensão, o LED azul piscará rapidamente. Quando a tensão retornar ao normal, o LED irá apagar e o motor voltará a funcionar normalmente.

A proteção contra sobrecorrente protege os componentes eletrônicos de curto-circuito para evitar o risco de incêndio. Se ocorrer dois curtos circuitos dentro de 1 minuto, o motor entrará no modo de proteção de sobrecorrente e o LED vermelho piscará continuamente. Após o modo de proteção, ele deve passar por uma situação de corte de energia para começar a funcionar de novo. Se dois curtos-circuitos não forem detectados em 1 minuto, o motor não entrará no modo de proteção.